



CLOSING SOLUTIONS CATALOGUE



Japanese
Door Hardware



بیش از ۴۰ سال است که برند NHN ژاپن آوازه‌ی جهانی خود را برای تجهیزات باکیفیت درب‌های ساختمانی حفظ نموده است. محصولاتی که در بسیاری از کشورهای آسیایی، اروپایی و آمریکا مورد استفاده قرار گرفته و طرفداران زیادی دارد.



بازرگانی کنوا خاورمیانه نماینده انحصاری برند NHN ژاپن مفتخر است انواع تجهیزات نوین و یراق‌آلات ژاپنی درب‌های ساختمانی را متناسب با نیاز معماران و سازندگان محترم تامین نماید. محصولاتی که در بسیاری از پروژه‌های مطرح کشور گره گشای آرشیتکت‌های عزیز بوده و توانسته موانع عملیاتی پروژه‌ها را مرتفع سازد.

انواع لولاهای هیدرولیک پیووت برای درب‌های بزرگ یراق‌آلات درب‌های فریملس، انواع جک آرام‌بند، سیستم‌های اتوماتیک و نیمه اتوماتیک درب، انواع قفل‌های امنیتی و دستگیره‌های دیجیتال با مصارف خاص و انواع اتصالات و فیتینگ‌های شیشه از جمله محصولات شرکتمان می‌باشد. همچنین می‌توان همکاری با معماران و سازندگان تراز اول کشور در پروژه‌های بزرگ ساختمان را نیز به عنوان یکی از افتخارات مجموعه NHN ژاپن به حساب آورد.

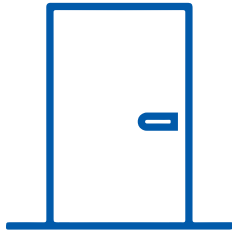

INTERIOR DOOR

MODERN & MINIMAL

راهکارهای استفاده از یراق آلات در درب‌های داخلی مدرن

امروزه یکی از سبک‌های معماری مدرن و پر طرفدار در ایران و جهان، سبک معماری مینیمال می‌باشد. سبکی که در آن می‌توان از پوشش ساده دیوار و درب‌ها، سادگی در عملکرد و فرم‌ها و به کارگیری حداقلی از عناصر بصری نام برد. همچنین در سبک معماری نئو کلاسیک نیز شاهد اصل سادگی و سطح هموار دیوار و درب‌ها هستیم. درب‌هایی که روی آن هیچ یراقی دیده نشود ولی لولا، آرام بند، استوپر، قفل، سیلندر قفل و درگیر داشته باشد! بله، همگی به صورت مخفی داخل درب و چارچوب قرار گرفته‌اند. این یراق آلات می‌بایست آنقدر با کیفیت باشند که درب بسیار نرم و بی صدا باز شود، خودش بسته شود یا در زاویه دلخواه استپ کند و بدون اینکه متوجه شویم زیر درب را هم کاملاً ببندد، اگر هم خواستیم درب را قفل کنیم با دستگیره ای که جایزه‌ی طراحی سال ۲۰۲۱ آلمان را برده است، فقط با یک دکمه قفل شود. البته به غیر از زیبایی یراق آلات که به جذابیت درب و طراحی داخلی کمک شایانی می‌کند، دوام و طول عمر آن نیز بسیار حائز اهمیت است. توجه به تکنولوژی‌های روز دنیا و استفاده از یراق آلات کشورهای پیشرفته چون ژاپن و آلمان، موجب انتخاب محصولات بسیار با کیفیت برای درب‌های داخلی می‌گردد.





KT3D-140

ویژگی‌های لولا مخفی سه‌بعدی

- لولا مخفی سه‌بعدی با قابلیت تنظیم در سه جهت
- دارای اورینگ‌های با کیفیت و عدم نیاز به روغن کاری
- دارای سه بازو برای استحکام بیشتر با قابلیت باز شدن تا ۱۸۰ درجه
- دارای مدل‌های مختلف برای تحمل وزن ۴۰ تا ۱۰۰ کیلوگرم
- جنس بدنه آلایژ مخصوص و در سه رنگ سیلور، مشکی و سفید

دارای ۲ سال
گارانتی تعویض



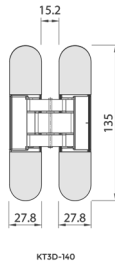
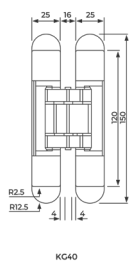

رگلاژ (عمق، عمودی، افقی)

$\pm 1.5\text{mm}$ $\pm 2.5\text{mm}$ $\pm 2\text{mm}$

$\pm 2.5\text{mm}$ $\pm 2\text{mm}$ $\pm 1\text{mm}$

عرض درب

900mm

900mm

قطر لولا

25mm

28mm

حداکثر وزن درب

40^{kg} (۲ لولا)
60^{kg} (۳ لولا)
60^{kg} (۴ لولا)
برای ارتفاع ۳۰ تا ۲۴۰ سانتیمتر

60^{kg} (۲ لولا)
100^{kg} (۳ لولا)
100^{kg} (۴ لولا)
برای ارتفاع ۳۰ تا ۲۴۰ سانتیمتر

مدل لولا

KCH-40

KT3D-140

در بین هر بازو لولا اورپنگ‌هایی قرار داده شده است که در هنگام باز و بسته شدن لولا صدا را به حداقل می‌رساند. این لولا به آسانی نصب شده و به سرعت رگلاژ می‌گردد.

لولا مخفی سه بعدی برای درب‌های فریملس و فضای داخلی. با قابلیت تنظیم در سه جهت و در اوزان و ابعاد مختلف درب. دارای سه بازو برای قدرت و استحکام و طول عمر بیشتر لولا



MAGNETIC MORTISE LOCK



A5085EMS

ویژگی‌های قفل زبانه‌ای مغناطیسی

- قفل مغنتیک سوئیچی تک زبانه فاصله ۵ سانتیمتری
- رگلاژ مقابلی قفل برای چارچوب‌های سوراخکاری شده
- قابلیت نصب روی انواع درب‌های فریملس و پیووت داخلی
- در چهار رنگ نقره‌ای، مشکی، سفید و طلایی و رنگ دلخواه
- قابلیت باز شدن درب به دوطرف

دارای ۲ سال
گارانتی تعویض

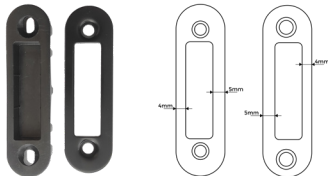
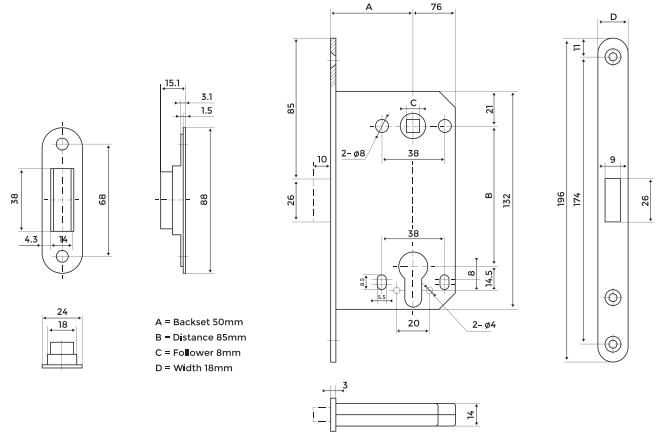

قابلیت رگلاژ مقابلی تا ۲ میلیمتر به چپ
یا راست با جایگذاری مقابلی و پلیت
مقابلی با چهار حالت مختلف

فاصله قفل تا لبه

50mm

فاصله وسط به وسط

85mm

مدل قفل

A5085EMS





ویژگی‌های دستگیره اتاقی گریف ورک آلمان مدل لوسیا

- دارای دو مدل اسمارت (قفل روی دستگیره) و ساده
- با قابلیت اضافه شدن روزت سوئیچی و سرویسی
- در دو مدل با روزت تخت منحصر به فرد و ضخیم
- دارای دو رنگ مشکی مات و نقره‌ای

دارای ۲ سال
گارانتی تعویض

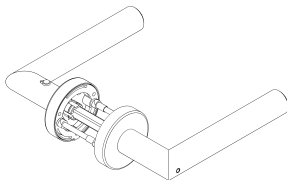
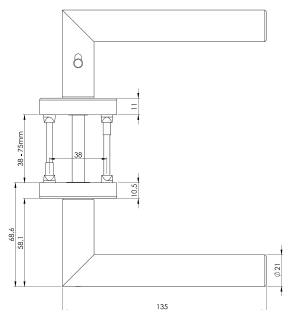

V

Japanese Closing Solutions
راهکارهای نوین تجهیز درب



ویژگی‌های دستگیره اتاقی گریف ورک آلمان مدل آووس وان

- دارای دو مدل اسمارت (قفل روی دستگیره) و ساده
- با قابلیت اضافه شدن روزت سوئیچی و سرویسی
- دارای سه رنگ مشکی مات و نقره‌ای و خاکستری

دارای ۲ سال
گارانتی تعویض



smart2lock
by GRIFFWERK

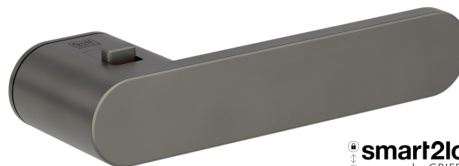

smart2lock
by GRIFFWERK



smart2lock
by GRIFFWERK

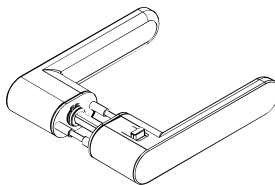
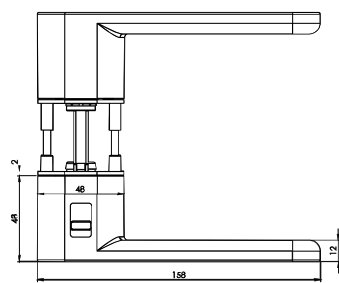



ویژگی‌های دستگیره اتاقی گریف ورک آلمان مدل آر ایت وان

- دارای دو مدل اسمارت (قفل روی دستگیره) و ساده
- با قابلیت اضافه شدن روزت سوئیچی و سرویسی
- دارای سه رنگ مشکی مات و نقره‌ای و خاکستری

دارای ۲ سال
گارانتی تعویض

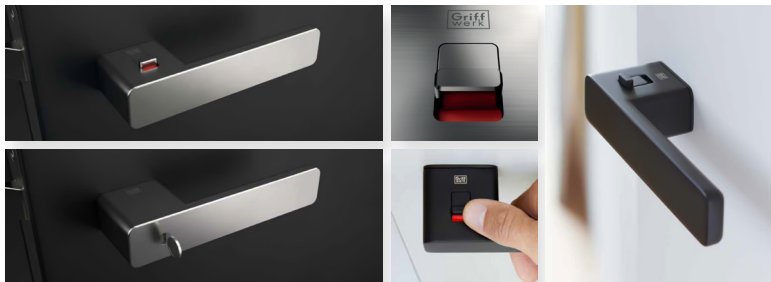

smart2lock
by GRIFFWERK

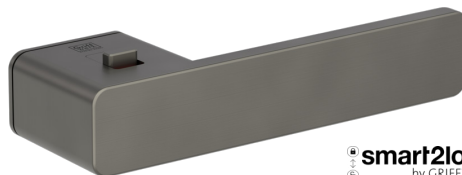

smart2lock
by GRIFFWERK



smart2lock
by GRIFFWERK

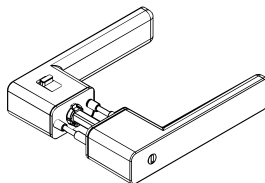
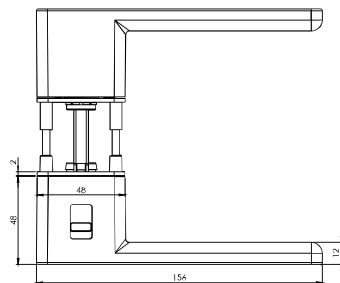

IISDCO®

ویژگی‌های دستگیره اتاقی ایزدو مدل ۲۶۲

- در دو مدل با طراحی منحنی و مستطیل شکل
- دارای قفل مگنتیک و سیلندر همراه با سه کلید ویژه سوئیچی
- قابلیت تغییر رنگ قسمت داخلی دستگیره متناسب با درب
- رنگ قفل و مقابلی آن هماهنگ با رنگ دستگیره
- قابلیت رگلاژ مقابلی قفل
- دارای دو مدل سوئیچی و سرویسی

**دارای ۲ سال
گارانتی تعویض**

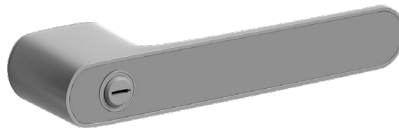
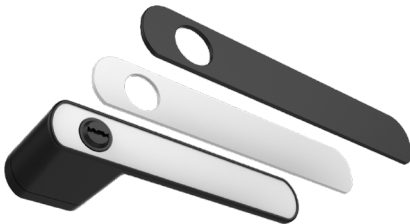



IISDCO®

ویژگی‌های دستگیره اتاقی ایزدو مدل ۲۷۲

- دارای قفل مگنتیک و سیلندر همراه با سه کلید ویژه سوئیچی
- قابلیت تغییر رنگ قسمت داخلی دستگیره متناسب با درب
- رنگ قفل و مقابلی آن هماهنگ با رنگ دستگیره
- قابلیت نصب روی درب‌های چوبی و شیشه‌ای و فلزی
- قابلیت رگلاژ مقابلی قفل
- دارای دو مدل سوئیچی و سرویسی

دارای ۲ سال
گارانتی تعویض

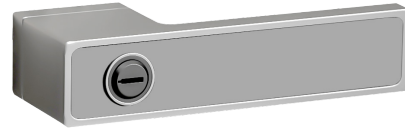

IISDCO®



ویژگی‌های دستگیره اتاقی ایزدو مدل ۲۵۹

- دارای قفل مگنتیک و سیلندر به همراه سه کلید ویژه سوئیچی
- قابلیت تغییر رنگ داخل دستگیره متناسب با درب
- قابلیت رگلاژ مقابلی قفل
- در دو مدل سوئیچی و سرویسی

دارای ۲ سال
گارانتی تعویض

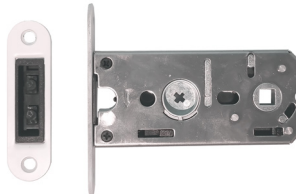
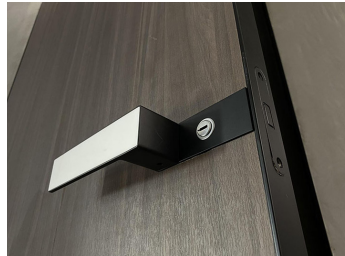



1638

CONSEALED DOOR CLOSER

ویژگی‌های جک‌های آرام‌بند ۱۶۳۸

- آرام‌بند دو مرحله‌ای مخفی بالای درب با بدنه بسیار باریک (۲۸ میلیمتر)
- مناسب انواع درب‌های چوبی، آلومینیومی و استیل با حداکثر وزن ۶۵کیلو
- دارای تنظیم سرعت اولیه، ثانویه که پیچ‌های تنظیم در بالای درب می‌باشد
- قابلیت نصب در درب و همچنین امکان نصب به صورت برعکس در چارچوب
- قابلیت استوپ درب در زوایای مختلف من جمله زاویه ۹۰ درجه

**دارای ۷ سال
گارانتی تعویض**



مدل آرام‌بند	حداکثر وزن درب	حداکثر عرض درب
--------------	----------------	----------------

950mm

65^{kg}

1638

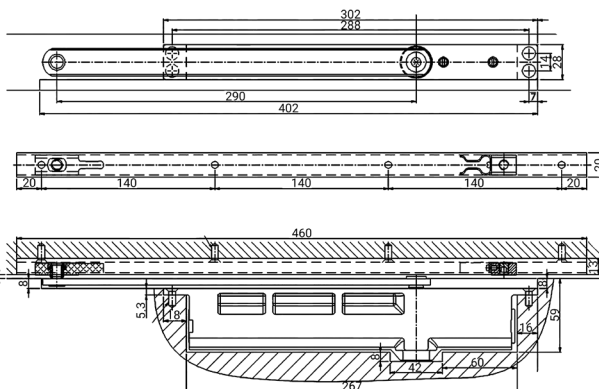

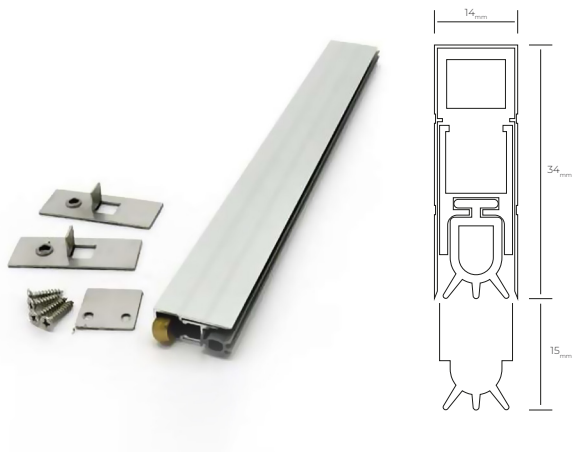

KDB-001

AUTOMATIC DOOR BOTTOM

ویژگی‌های درزگیر اتوماتیک پایین درب (۸۰-۱۸۰ سانتیمتر)

- درزگیر اتوماتیک گیوتینی برای درب‌های داخلی و خارجی
- قابلیت نصب روی درب‌های پیووت و درب‌های فریملس
- مناسب برای انواع درب‌های چوبی و فلزی
- قابلیت برش خوردن طول درزگیر برای ابعاد مختلف درب
- دارای رنگ‌های مختلف پلیت برای ست شدن با سایر پیراق‌آلات

**دارای ۲ سال
گارانتی تعویض**



REGULAR DOOR HINGE



DH-506S

ویژگی های لولا برگی

- جنس بدنه استیل ضد زنگ و مقاوم در برابر رطوبت
- در دو مدل برای نصب روی درب های سبک و سنگین
- گوشه لولا دارای زاویه کرو جهت استفاده از CNC
- سهولت در هنگام نصب و بازوبست شدن نرم درب
- در دو رنگ استیل خش دار و مشکی

دارای ۲ سال
گارانتی تعویض

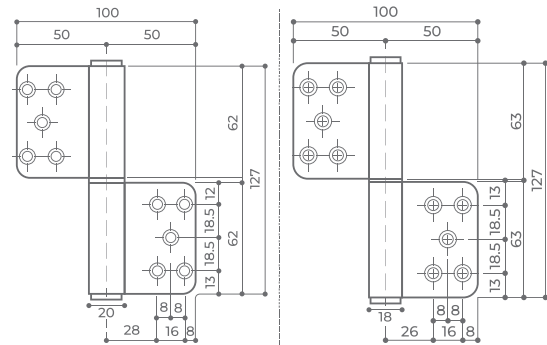

DH-506S

DH-15S-127

حداکثر وزن درب (سه لولا)

حداکثر وزن درب (دو لولا)

مدل لولا

130^{kg}

90^{kg}

DH-506S

80^{kg}

55^{kg}

DH-15S-127

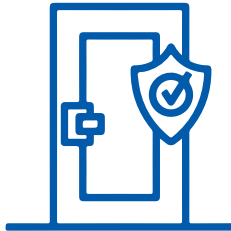

ENTRANCE DOOR

SECURITY DOOR

راهکارهای استفاده از یراق‌آلات در درب‌های آپارتمان و ضدسرقت

امنیت مهم‌ترین پارامتر برای درب‌های ورودی آپارتمان است. موضوعی که سلامت روان خانواده را نیز تحت شعاع قرار می‌دهد. بنابراین یراق‌آلات درب آپارتمان می‌بایست در عین زیبایی و کارایی هنگام بسته شدن، درب را به طور خودکار قفل نموده تا از خسارت مالی و جانی جلوگیری نماید. قفلی که از استانداردهای لازم امنیتی برخوردار بوده و جهت جلوگیری از سرقت انواع و اقسام تست‌های مختلف عملکردی را پشت سر گذاشته باشد. سیلندره‌های مقاوم در برابر پیکینگ، مقاوم در برابر دریل و توپی زنی، زبانه‌های قفل مقاوم در برابر دیلم و بدنه قفل مقاوم در برابر اسید، از جمله مولفه‌های امنیتی قفل‌های ژاپنی با بیش از ۱۰۰ سال سابقه تولید قفل می‌باشند. همچنین بسته شدن کامل درب به طور خودکار و استفاده از آرام‌بند مخفی که روی درب دیده نمی‌شود، می‌تواند به این موضوع کمک کند. استفاده از تکنولوژی‌های جدید مانند درزگیرهای اتوماتیک که موجب جلوگیری از اتلاف انرژی و ورود گرد و خاک به داخل ساختمان می‌شود نیز از دیگر امکانات درب‌های ورودی می‌باشند.



HYDRAULIC PIVOT DOOR HINGE

NHN[®]
Japan



EN 1154

PDC100W Series

ویژگی های لولا آرام بند مخفی پیووت

- لولا پیووت آرام بند و نگهدارنده درب در زاویه ۹۰ درجه
- دارای سه مدل با قابلیت تحمل درب ۱۵۰، ۱۰۰ و ۲۰۰ کیلو
- قابلیت جابه جایی آکس نصب در گوشه یا جلوتر درب
- سهولت در هنگام نصب و بازوبست شدن درب
- قابلیت تنظیم سرعت اولیه و ثانویه درب

دارای ۷ سال
گارانتی تعویض



NHN[®]
Japan

Japanese Closing Solutions
راهکارهای نوین تجهیز درب



TP2 TOP PIVOT



PDC105WS

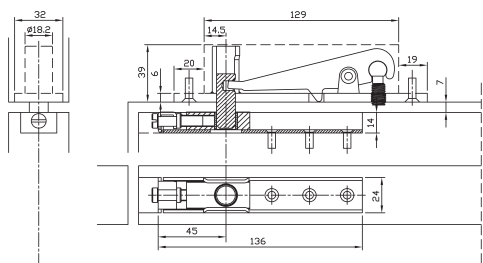

زاویه بازشو درب

حداکثر عرض درب

حداکثر وزن درب

مدل لولا

Max.150°
Stop. 90°

950mm

100kg

PDC103WS

Max.150°
Stop. 90°

1250mm

150kg

PDC105WS

Max.360°
Stop. 90°

2500mm

200kg

PDC105WRS
(گردان)

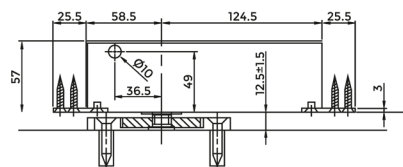

PDC105WRS

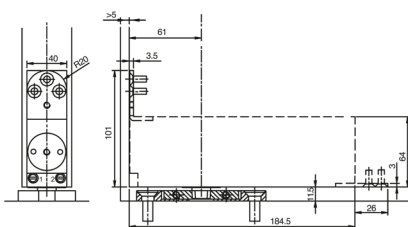

PDC105WS

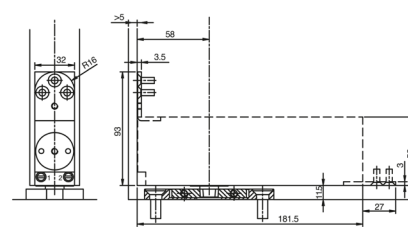

PDC103WS

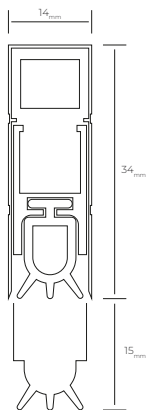

KDB-001

AUTOMATIC DOOR BOTTOM

ویژگی‌های درزگیر اتوماتیک پایین درب (۸۰-۱۸۰ سانتیمتر)

- درزگیر اتوماتیک گیوتینی برای درب‌های داخلی و خارجی
- قابلیت نصب روی درب‌های پیووت و درب‌های فریملس
- مناسب برای انواع درب‌های چوبی و فلزی
- قابلیت برش خوردن طول درزگیر برای ابعاد مختلف درب
- دارای رنگ‌های مختلف پلیت برای ست شدن با سایر پیراق‌آلات

دارای ۲ سال
گارانتی تعویض



CONSEALED DOOR CLOSER

ویژگی‌های جک‌های آرام‌بند ۴۹۰

- آرام‌بند دو مرحله‌ای مخفی بالای درب با قدرت بالا (تحمل وزن تا ۱۰۰ کیلو)
- مناسب انواع درب‌های چوبی، آلومینیومی، استیل و درب‌های ضد سرقت
- دارای تنظیم سرعت اولیه، ثانویه و تنظیم قدرت توسط پیچ آلن از بالا
- دارای استاندارد ۱۱۵۴ (تست ۵۰۰ هزار بار)، CE (EN۳) و استاندارد مقاومت در آتش
- مناسب درب‌های راست و چپ بازشو و قابلیت استوپ در زوایای مختلف

دارای ۷ سال
گارانتی تعویض

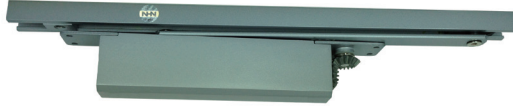

CE EN3
EN 1154
EN 1634

490



حداکثر عرض درب

1100^{mm}

حداکثر وزن درب

100^{kg}

مدل آرام‌بند

490

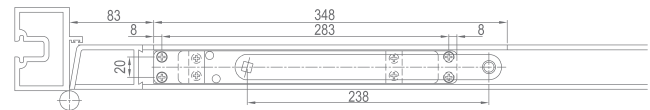
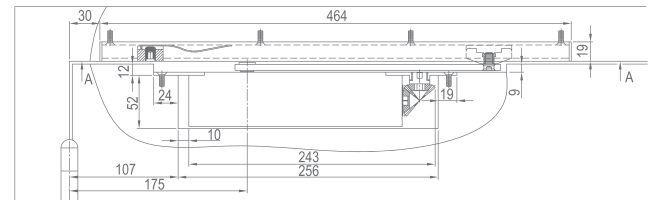



SMART-ASHLEY

ویژگی‌های قفل دیجیتال اسمارت آشلی

- قفل ضد دیلم (۱۰۰۰۰ نیوتون فشار) و سیلندر ضد سرقت
- قابلیت انتخاب انواع دستگیره ثابت بلند و متحرک
- قابلیت بازشو با موبایل، کلید، پسورد، کارت و اثر انگشت
- ضد شوک و تست‌های مختلف عملکردی در شرایط مختلف
- مقاومت در برابر آب و خاک (IP54) و عملکرد 2ساله باتری
- باز و بست اتوماتیک قفل به همراه گزارش ورود و خروج

**دارای ۲ سال
گارانتی تعویض**



HIGH SECURITY MORTISE LOCK

GOAL[®]
SINCE 1914



Lever handle locks AHL/HD

ویژگی‌های قفل امنیتی (قفل اتوماتیک و قفل کمکی)

- قفل ضد سرقت ساخت ژاپن با امنیت بسیار زیاد و عمر طولانی
- دارای مدل اتوماتیک که درب را بعد از بسته شدن خودکار قفل می‌کند
- بدنه قفل مقاوم در برابر اسید و با پوشش رنگ میتسوبیشی
- دارای مقاومت ۱۰۰۰۰ نیوتون فشار افقی و عمودی به قفل
- تست باز و بست قفل با کلید و شاسی تا ۱۰۰۰۰۰ مرتبه

دارای ۲ سال
گارانتی تعویض

GOAL[®]
SINCE 1914

Illustration of V18 cylinder structure

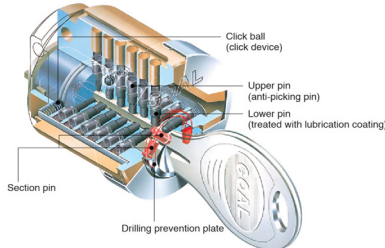

• V18 cylinder front



• V18 cylinder dimple key



(Awarded the BL Design Award in April 2001.)

(UL mark)



ویژگی‌های سیلندرهای فوق امنیتی ساخت ژاپن

- دارای ۱۸ پین استینلس استیل با دقت تولید بسیار زیاد و تنوع ۱۲ میلی‌متری کلید
- دارای استاندارد امنیتی UL437 آمریکا که سرقت را تقریباً غیرممکن می‌سازد
- عدم امکان سرقت از طریق تخریب و نصف کردن سیلندر (تویی زنی)
- دارای پلیت ضد دریل و تکنولوژی پین‌های ضد سرقت
- قابلیت ساخت کلیدها توسط شرکت سازنده ژاپنی با اعلام کد مربوطه.

ALPHA



WS-200

ویژگی‌های قفل دیجیتال آلفا ژاپن

- پرفروش‌ترین قفل دیجیتال در کشور ژاپن
- گذراندن بیش از ۶۰ نوع تست‌های مختلف عملکردی
- قابلیت باز شدن با کارت، پسورد، کلید و تگ
- مقاومت در برابر دیلم تا ۲۳۰۰ نیوتون فشار به قفل
- باز و بست اتوماتیک با زبانه هوک و سیلندر ضد سرقت
- ۲۰۰ هزار بار تست باز و بست و آنتی شوک و ضد آب

دارای ۲ سال
گارانتی تعویض



GOAL
SINCE 1914



JCLM Series

ویژگی‌های قفل دیجیتال هتلی

- دارای ۱۳ نوع کارت مختلف برای اشخاص مختلف
- استفاده از کارت به عنوان کارت خرید در داخل هتل
- قابلیت اتصال به شبکه برای ورود و خروج، آسانسور و دوربین
- اتصال به سیستم حسابداری و مجموعه هتل های مشترک
- دارای تکنولوژی احضار آسانسور در هنگام خروج از اتاق

**دارای ۲ سال
گارانتی تعویض**



قابلیت هماهنگ سازی طرح کارت با لوگو و طراحی هتل شما. (مدیر، مشتری، نظافتچی و...)





EXTERIOR DOOR

STYLISH ENTRANCE

راهکارهای استفاده از پراک‌آلات در درب‌های لابی و حیاطی

ترند انتخاب معماران و کارفرمایان برای درب‌های لابی و درب‌های ویلایی به سمت سازه‌های بزرگ سوق پیدا کرده است. درب‌هایی که هم ارتفاع بلندی دارند و هم عرض زیادی دارند. بنابراین پراک‌آلاتی که بتواند این سایز درب را به راحتی جابجا نماید و از استهلاک پایینی برخوردار باشد از اهمیت زیادی برخوردار است. زیرا هر میزان ابعاد درب بزرگ‌تر می‌شود، وزن درب نیز افزایش می‌یابد و باز کردن این درب‌ها نباید برای کودکان و افراد سالخورده و ناتوان مشکل ایجاد کند. همچنین بسته شدن درب نیز می‌بایست کنترل شده باشد و اگر باد پشت درب افتاد، این سازه‌ی عظیم الجثه نباید با ضرب زیاد بسته شود که هم خطر جانی دارد و هم به چارچوب آسیب می‌رساند. اینجاست که لولاهای پیوت آرام‌بند مخفی ژاپنی به کمک ما می‌آیند تا بهترین نتیجه حاصل شود. همچنین اپراتورهای اتوماتیک سوئینگ نیز پاسخگوی نیاز آن دسته از کارفرمایانی است که می‌خواهند درب لولایی آنها به صورت اتوماتیک و کنترل شده باز و بسته شوند. از طرف دیگر این درب‌ها به قفل‌هایی نیاز دارند که توسط فرمان لابی من یا توسط آیفن برقی باز می‌شوند و می‌بایست زبانه‌ی قدرتمندی داشته باشند تا در برابر سرقت مقاوم باشند.



HEAVY PIVOT DOOR HINGE

ویژگی‌های لولا آرام‌بند مخفی پیووت سنگین

- قابلیت تحمل وزن درب از ۲۴۰ تا ۱۰۰۰ کیلوگرم
- نصب در گوشه درب بدون ایجاد افتادگی در دراز مدت
- بدون نیاز به نیرو و فشار زیاد جهت باز کردن درب
- دارای تکنولوژی ژل سیلیکونی جهت به حداقل رساندن تغییر سرعت بسته شدن درب (مدل‌های ۲۲، ۳۰ و ۳۵)
- دارای تست عملکردی ۱۰۰۰۰۰ مرتبه باز و بست درب

دارای ۲ سال
گارانتی تعویض



AFD-M

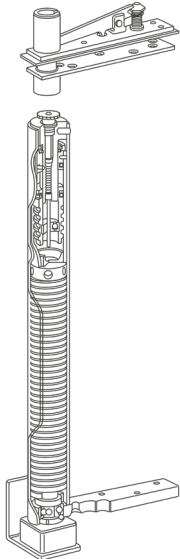

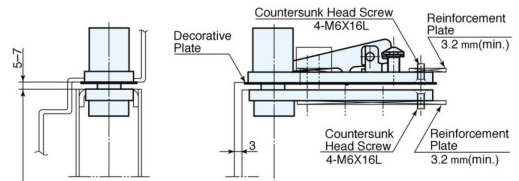
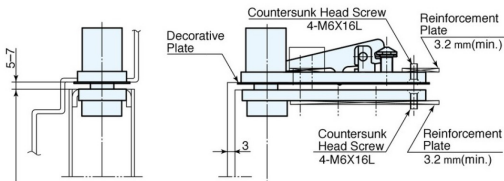

AFD-30-M

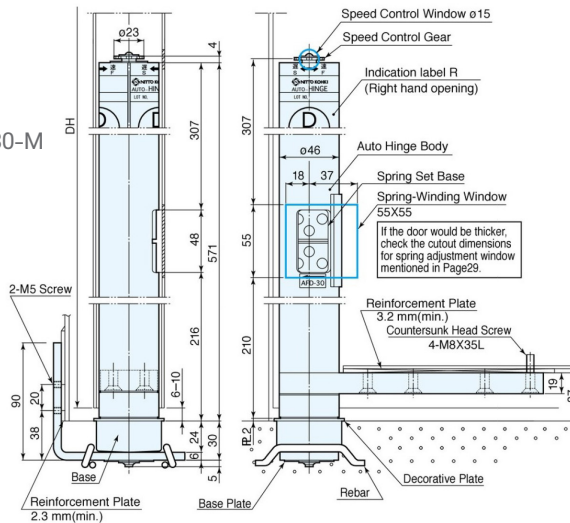

AFD-22-M

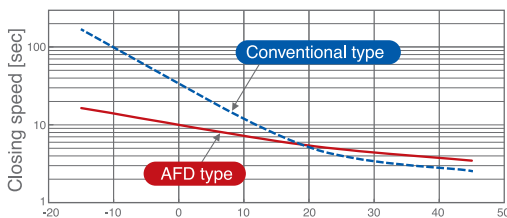
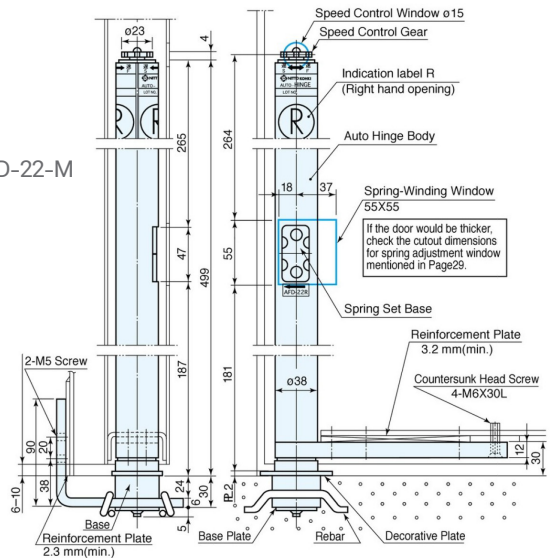

در نمودار فوق به این موضوع اشاره شده است که در مدل‌های ۲۲، ۳۰ و ۳۵ (نمودار قرمز رنگ) در دمای ۰ تا ۴۰ درجه سانتیگراد، تغییر سرعت حرکت درب در طول فصل سرما و گرما بسیار کم بوده و در نتیجه نیاز به تنظیم مجدد پیدا نمی‌کند.

مدل لولا | حداکثر وزن درب | حداکثر عرض درب | حداقل قطر درب | زاویه بازشودر

Max. 180°
One-side
Opening

50mm	2200mm	240kg	AFD-22-M
55mm	3000mm	410kg	AFD-30-M
65mm	3500mm	650kg	AFD-35A-M
	4000mm	1000kg	A-40A



S-2A

ویژگی‌های لولا هرزگرد مخفی پیووت

- لولا پیووت هرزگرد با قابلیت چرخش ۳۶۰ درجه
- دارای سه مدل با تحمل وزن درب ۱۸۰ تا ۱۰۰۰ کیلوگرم
- قابلیت نصب در گوشه، جلوتر یا وسط درب
- سهولت در هنگام نصب و بازوبست شدن درب
- طراحی زیبا و ظریف و مقرون به صرفه

دارای ۲ سال
گارانتی تعویض



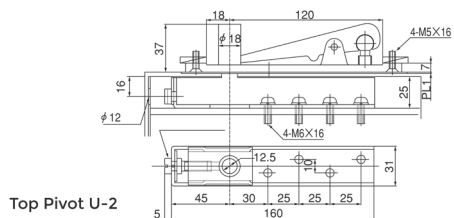

Top Pivot U-2

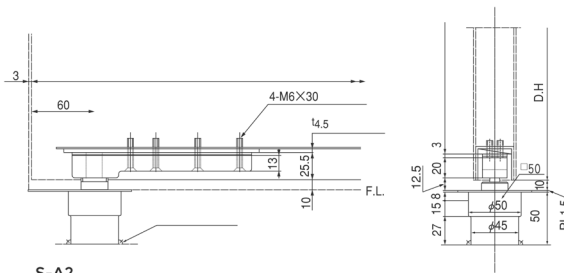

S-A2

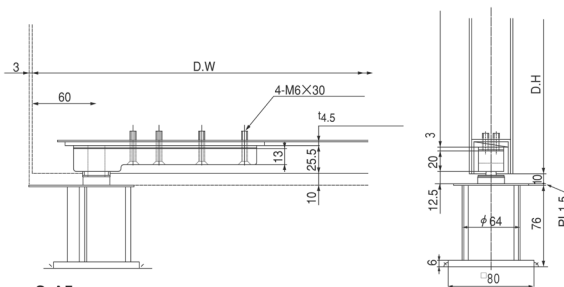

S-A3

زاویه بازشو درب | حداکثر عرض درب | حداکثر وزن درب | مدل لولا

360°	1500mm	180kg	S-2A
	1800mm	300kg	S-3A
	4000mm	1000kg	S-4A

لولا پیووت هرزگرد عموماً برای درب‌هایی استفاده می‌گردد که عرض و وزن زیادی دارند و می‌توانند در گوشه و یا جلوتر تا وسط درب نصب شوند.

REVOLVING PIVOT DOOR HINGE

NHN[®]
Japan



PDC105WRS

ویژگی‌های لولا ریولوپینگ مخفی پیووت

- لولا پیووت ریولوپینگ و نگهدارنده درب در زاویه ۹۰ و ۱۸۰ درجه
- تحمل وزن درب تا ۲۰۰ کیلوگرم و عرض تا ۲۵۰ سانتیمتر
- قابلیت نصب در مرکز درب برای چرخش ۳۶۰ درجه
- قابلیت تنظیم سرعت اولیه و ثانویه درب
- سهولت در هنگام نصب و بازوبست شدن درب

دارای ۷ سال
گارانتی تعویض

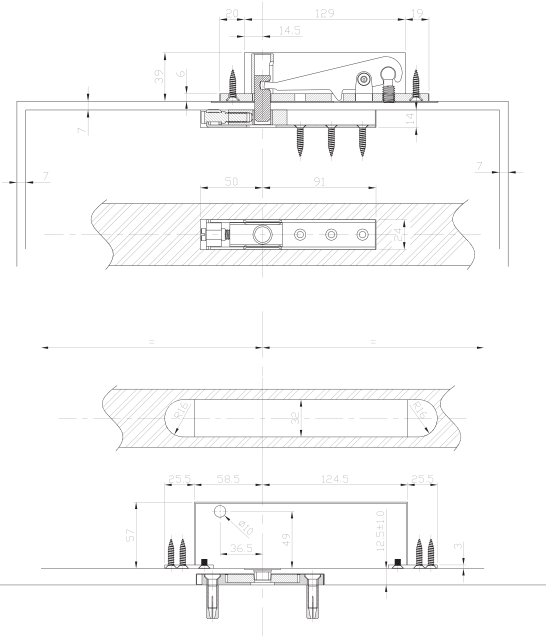

NHN[®]
Japan

Japanese Closing Solutions
راهکارهای نوین تجهیز درب



CE EN 1154
EN 1634

83V

OVERHEAD DOOR CLOSER

ویژگی‌های جک‌های آرام‌بند سری ۸۰

- آرام‌بند سه مرحله‌ای، دارای ضربه آخر جهت اطمینان بسته شدن درب
- مدل ۸۳ (۲۰ تا ۸۰ کیلو)، مدل ۸۵ (۶۰ تا ۱۲۰ کیلو)، مدل ۸۷ (۱۰۰ تا ۱۴۰ کیلو)
- دارای تنظیم سرعت اولیه، ثانویه و ضربه انتهایی بستن درب
- دارای استاندارد ۱۱۵۴ (تست ۵۰۰ هزار بار)، CE اروپا و استاندارد مقاومت در آتش
- قابلیت تنظیم قدرت دستگاه از طریق پیچ آلن و جابه‌جایی محل نصب

دارای ۷ سال
گارانتی تعویض





NHJ
Japan



CE EN 1154
EN 1634

85V-87V

حداکثر عرض درب	حداکثر وزن درب	مدل آرام‌بند
1100mm	80kg	83V
1400mm	120kg	85V
1600mm	140kg	87V

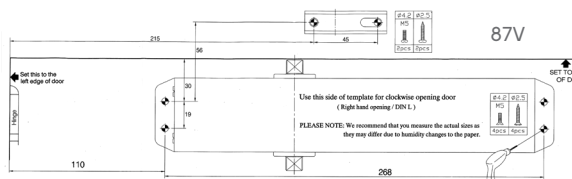
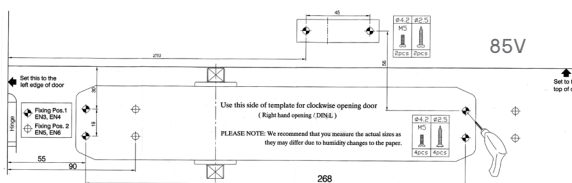
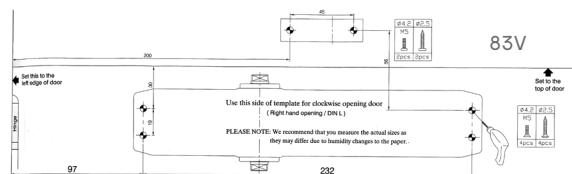



CE EN 1154
EN 1634

350

ویژگی‌های آرام‌بند بالای درب ۳۵۰

- آرام‌بند دو مرحله‌ای تا وزن ۸۰ کیلو (مدل ۳۵۱ تا ۴۰ کیلو)
- دارای استاندارد ۱۱۵۴ (تست ۵۰۰ هزار بار)، CE اروپا و استاندارد مقاومت در آتش
- بدنه باریک و طراحی زیبا جهت نصب در فضاهای کوچک
- قابلیت تنظیم قدرت دستگاہ از طریق جابه‌جا کردن محل نصب

دارای ۷ سال
گارانتی تعویض



351

مدل آرام‌بند	حداکثر وزن درب	حداکثر عرض درب
350	80kg	1100mm
351	40kg	850mm

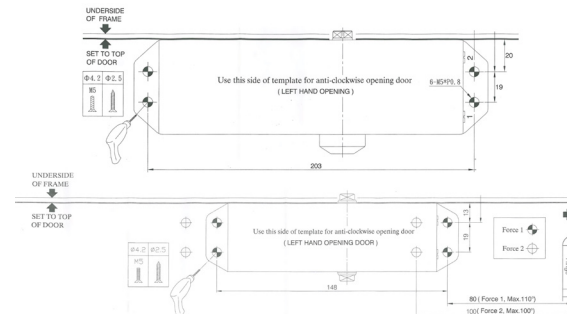

SWING AUTOMATIC OPERATOR

MIGOM
AUTODOOR



MI-SWSP

ویژگی‌های اپراتور اتوماتیک سوئینگ

- اپراتور سوئینگ هوشمند با قابلیت جابه‌جایی وزن ۶۰ تا ۲۵۰ کیلو
- بیش از ۵۰ نوع تنظیمات مختلف جهت عملکردهای مختلف اپراتور
- قابلیت استفاده به صورت push & go یا اکسس کنترل
- موتور براشلس قوی با استهلاک پایین و عیب‌یاب هوشمند دستگاه
- قابلیت استفاده از دستگاه به صورت آرام‌بند در زمان قطع برق

دارای ۲ سال
گارانتی تعویض

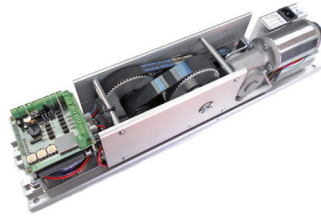
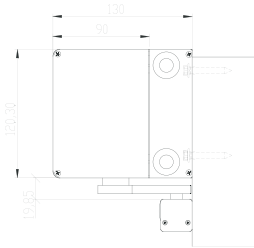

مدل اپراتور	حداکثر وزن درب	حداکثر عرض درب	باز شدن با دست	زاویه بازشو درب	زمان بسته شدن	بسته شدن فوری	امنیت	عیب‌یابی
MI-SWSP	250kg	1500mm	بله	110° (قابل تنظیم)	0 الی 60 (قابل تنظیم)	بله (قابل تنظیم)	هنگام باز شدن به مانعی برخورد کند می‌ایستد هنگام بسته شدن به مانعی برخورد کند یا حداکثر سرعت باز می‌گردد	هشدار بر اثر بروز اشکال صوتی و تصویری روی ال ای دی



234

HYDRAULIC DOOR HINGE

ویژگی‌های لولا آرام‌بند هیدرولیک

- در دو مدل لولا با توان وزنی ۶۰ و ۱۲۰ کیلوگرم
- جنس بدنه آلایژ آب‌کاری شده با رنگ‌های قابل سفارش
- مناسب برای انواع درب‌های چوبی و فلزی
- دارای استوپر در زاویه ۸۵ و ۱۵۰ درجه و بازشو تا ۱۸۰ درجه
- قابلیت تنظیم سرعت اولیه و ثانویه درب به صورت مجزا

دارای ۲ سال
گارانتی تعویض

مدل لولا	حداکثر وزن درب	حداکثر عرض درب
113	60 ^{kg}	900 ^{mm}
234	120 ^{kg}	1200 ^{mm}

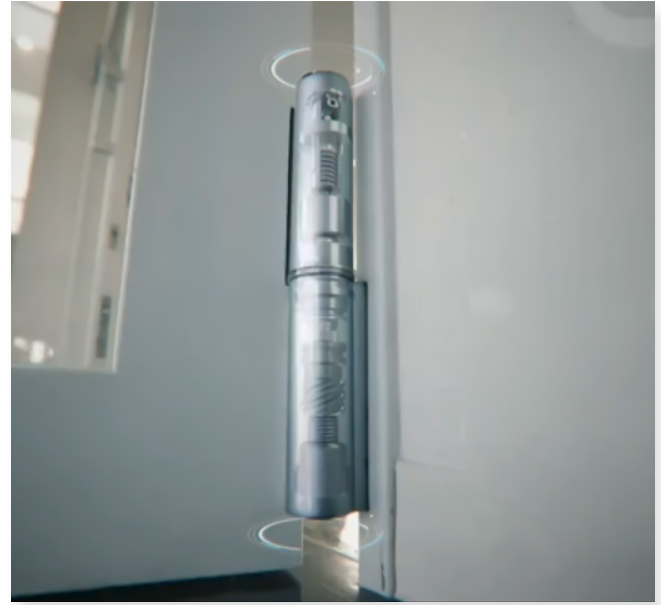
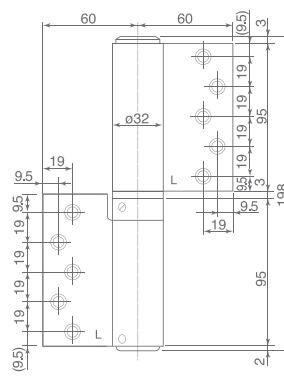
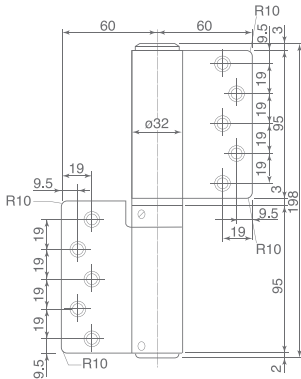

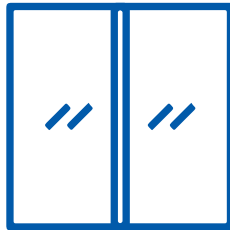

GLASS DOOR

PATCH FITTING & HINGE

راهکارهای استفاده از برآق آلات در درب‌های شیشه‌ای

یکی از پر مصرف‌ترین درب‌ها در سطح جهان، درب‌های شیشه‌ای (اصطلاحاً شیشه سکوریت) هستند. درب‌هایی که در فروشگاه‌ها، بانک‌ها، بیمارستان‌ها، دفاتر اداری و مال‌های تجاری کاربرد فراوان دارند. چه بخواهد این درب شیشه‌ای به صورت لولایی باشد و چه کشویی، یکی از مشکلات عده‌ی این نوع درب‌ها، برآق‌آلات بی‌کیفیتی است که موجب ددرسره‌ای فراوان برای کارفرمایان شده است. کندن زمین و آسیب به سنگ کف زمین، روغن‌ریزی بعد از نصب، افتادگی درب پس از نصب و عدم رگلاژ سرعت درب، جز مشکلات پرتکرار درب‌های لولایی شیشه‌ای است. راهکار ما برای این درب‌ها، استفاده از لولا استوپر روکار NHN است که تمام مشکلات فوق را حل می‌کند. همچنین بسیاری از درب‌های ریلی شیشه‌ای که در ایران نصب و اجرا می‌گردد، خیلی سفت باز می‌شوند و پس از باز شدن نیز بسته نمی‌شوند. این مشکل نیز توسط درب‌های کشویی نیمه‌اتوماتیک ما حل شده است و درب خیلی نرم و با فشار کم دست باز شده و مانند درب اتوماتیک، خودش به طور خودکار بسته می‌شود. همچنین اگر بخواهیم درب باز بماند، کافی است درب را تا انتها با دست برده و سپس رها نماییم. در این صورت درب باز می‌ماند.





EN 1154

PDC100

ویژگی‌های استوپر شیشه

- لولا استوپر رو کار بدون نیاز به کندن زمین
- دارای پیچ‌های فلزی تنظیم سرعت اولیه و ثانویه دقیق
- دارای دو مدل ۱۰۰ و ۱۵۰ کیلو برای انواع درب‌های ورودی
- قابلیت تنظیم به جلو و عقب و چپ و راست
- دارای استاندارد عملکرد ۵۰۰ هزار بار تست باز و بست

دارای ۷ سال
گارانتی تعویض



نقشه برش شیشه

KPF-2(P)
Top Patch

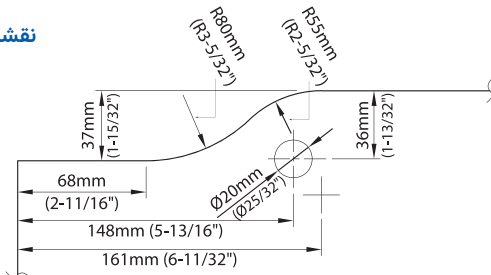

(102 لولا) KPF-2



PDC100(S)
Door Closer

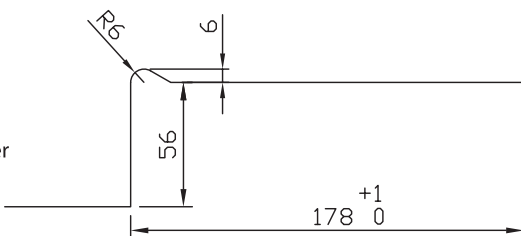

(104 لولا) KPF-1



(KPF-610 بست)



مدل استوپر | حداکثر وزن درب | حداکثر عرض درب | زاویه بازشو درب

Max. 150° Stop. 90°	1000mm	100kg	PDC100-S
	1250mm	150kg	PDC105-S
	1000mm	100kg	PDC100-SR

(103 لولا) KPF-4



(KPF-610 پین 217)

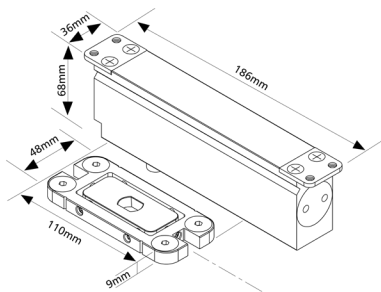

PDC100-SR

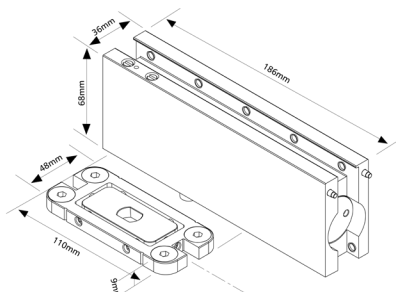

PDC100-S

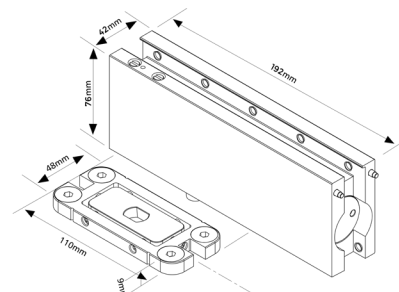

PDC105-S



KPL-2A, 2B 217

GLASS DOOR LOCK & HANDLE

انواع قفل و دستگیره برای درب شیشه‌ای

- قفل ۱۰۵ با کلید کامپیوتری و کاور استیل
- قفل و دستگیره فرودگاهی دو طرفه و یک طرفه
- مقابل برقی شیشه سکوریت جهت اتصال به اکسس کنترل
- دستگیره استینلس استیل قفلشو بلند با ارتفاع ۱٫۵ و ۲ متری
- قفل دیجیتال شیشه با قابلیت باز شدن با اثر انگشت، کارت و رمز

دارای ۲ سال
گارانتی تعویض

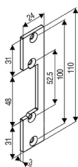
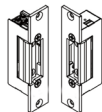
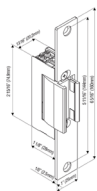

GLASS DOOR FITTING

NHN[®]
Japan

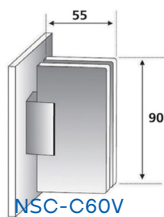

NSC-C60V



لولا شیشه به دیوار

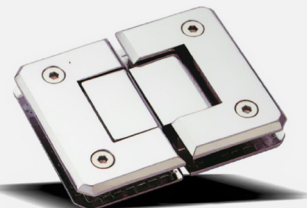
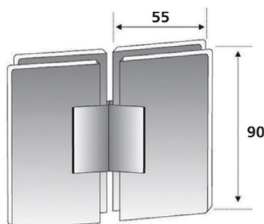
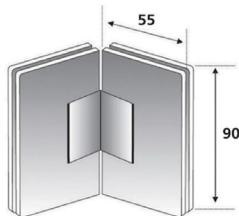

لولا شیشه به شیشه

NHN[®]
Japan

SEMI AUTOMATIC DOOR

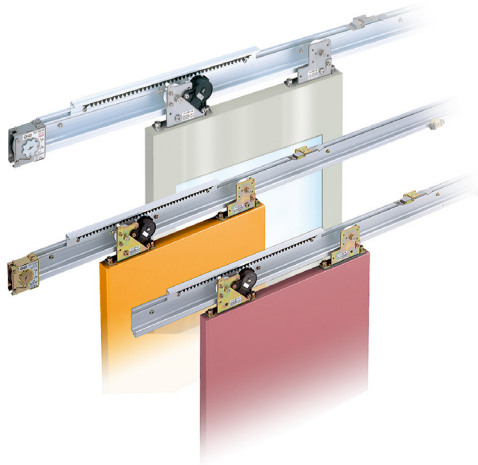

NSC

ویژگی‌های اپراتور نیمه‌اتوماتیک

- درب کشویی خودبند که پس از شدن، خودبه‌خود بسته می‌شود
- دارای مدل‌های مختلف برای حمل درب‌هایی با حداکثر وزن ۶۰، ۸۰، ۱۵۰ کیلو
- بدون نیاز به برق و باتری با تست عملکرد ۵۰۰ هزار مرتبه باز و بست
- بدنه باریک و سایز کوچک جهت نصب در مکان‌های مختلف
- دارای استوپر در انتهای مسیر و دارای مدل‌های دبل و تلسکوپی

دارای ۲ سال
گارانتی تعویض

حداکثر عرض درب

حداکثر وزن درب

مدل اپراتور

1100mm

60^{kg}

NSC-C60V

80^{kg}

NSC-C48

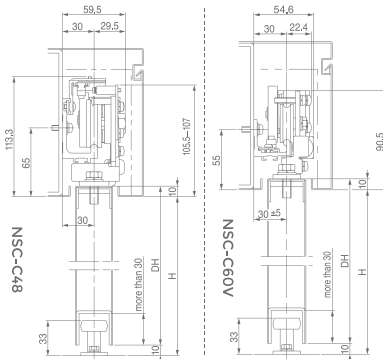

IISDCO®



ویژگی‌های دستگیره اتاقی ایزدو مدل ۲۷۲

- دارای قفل مگنتیک و سیلندر همراه با سه کلید ویژه سوئیچی
- قابلیت تغییر رنگ قسمت داخلی دستگیره متناسب با درب
- رنگ قفل و مقابلی آن هماهنگ با رنگ دستگیره
- قابلیت نصب روی درب‌های فریم‌دار و فریم‌لس
- قابلیت رگلاژ مقابلی قفل
- دارای دو مدل سوئیچی و سرویسی

دارای ۲ سال
گارانتی تعویض

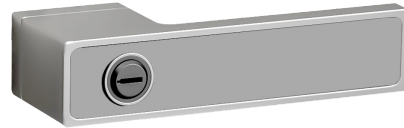



ویژگی‌های دستگیره اتاقی ایزدو مدل ۲۹۲

- دستگیره و قفل برای پارتیشن و درب‌های شیشه‌ای
- دارای قفل مگنتیک و سیلندر همراه با سه کلید ویژه سوئیچی
- رنگ قفل و مقابلی آن هماهنگ با رنگ دستگیره
- در دو رنگ مشکی و نقره‌ای
- قابلیت رگلاژ مقابلی قفل
- دارای دو مدل سوئیچی و سرویسی

**دارای ۲ سال
گارانتی تعویض**

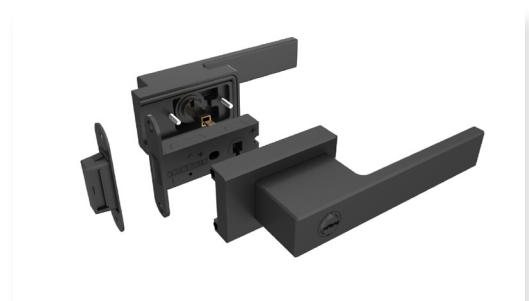

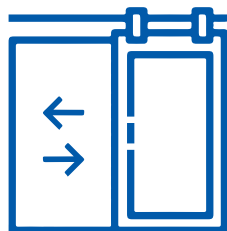

SLIDING DOOR

SEMI & AUTOMATIC

راهکارهای استفاده از برآق آلات در درب‌های کشویی

یکی دیگر از درب‌هایی که در معماری‌های روز دنیا کاربرد فراوانی دارد، درب‌های کشویی یا ریلی هستند. درب‌هایی که می‌توانند با مترپال‌های مختلف درب مانند شیشه، چوب یا فلز همراه باشند و مصارف مختلفی دارند. بیشتر ما زمانی که از درب کشویی نام برده می‌شود، به یاد درب‌های شیشه‌ای بانک‌ها یا داروخانه‌ها می‌افتیم. بله درست است، ولی اپراتور درب اتوماتیک شیشه‌ای با موتور برآشلس ژاپنی، تنها یکی از انواع درب‌های کشویی ماست. از درب‌های کشویی در فضاهای داخلی ساختمان نیز استفاده می‌شود و به مدرن سازی و استفاده‌ی حداکثری از فضاهای ساختمان کمک می‌نماید. درب‌های کشویی پاکت‌دُر که درب به صورت کشویی مخفی حرکت می‌کند، درب‌های کشویی فولکس واگن که درب مخفی بوده، همباد با دیوار قرار می‌گیرد و برای کلوزت‌ها کاربرد دارد، درب‌های اتوماتیک مغناطیسی که بسیار خاص و هوشمند و کم‌صدا حرکت می‌کنند و همچنین درب‌های کشویی نیمه‌اتوماتیک که بدون نیاز به برق و باتری درب را خودکار می‌بندد، از جمله‌ی این درب‌ها هستند.



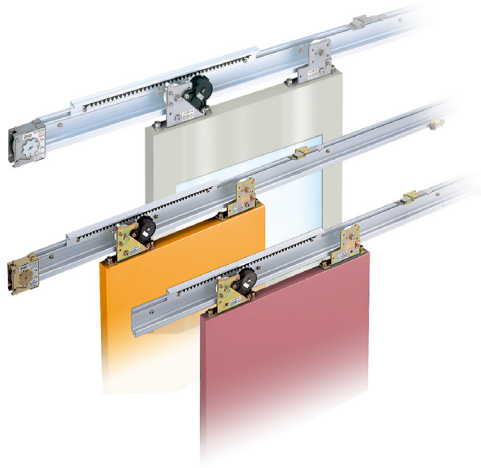

NSC

ویژگی‌های اپراتور نیمه‌اتوماتیک

- درب کشویی خودبند که پس از باز شدن، خودبه‌خود بسته می‌شود
- دارای مدل‌های مختلف برای حمل درب‌هایی با حداکثر وزن ۶۰، ۸۰، ۱۵۰ کیلو
- بدون نیاز به برق و باتری با تست عملکرد ۵۰۰ هزار مرتبه باز و بست
- بدنه باریک و سایز کوچک جهت نصب در مکان‌های مختلف
- دارای استوپر در انتهای مسیر و دارای مدل‌های دبل و تلسکوپی

دارای ۲ سال
گارانتی تعویض





NSC-C60V

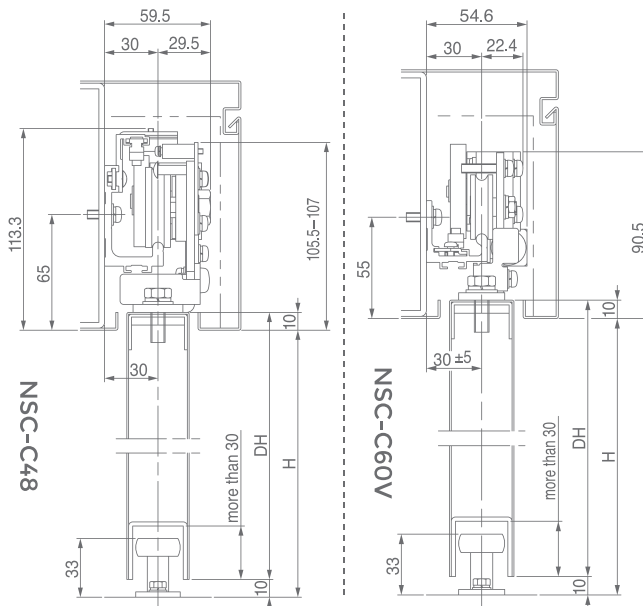
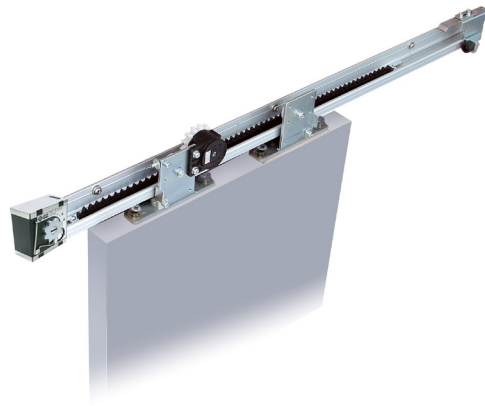

حد اکثر عرض درب	حد اکثر وزن درب	مدل اپراتور
1100mm	60 ^{kg}	NSC-C60V
	80 ^{kg}	NSC-C48



YLS011

ویژگی‌های اپراتور درب کشویی

- درب کشویی دارای سرعتگیر ابتدایی و انتهایی و قابلیت نصب در سقف
- قابلیت نصب هنگر داخل درب و به حداقل رساندن فاصله ریل با درب
- چرخ‌ها و غلتک‌های بسیار با کیفیت که صدای حرکت را به حداقل می‌رساند
- دارای تست ۵۰۰ هزار بار باز و بست

دارای ۲ سال
گارانتی تعویض



حداکثر عرض درب

1200mm

حداکثر وزن درب

80kg

مدل اپراتور

YLS011

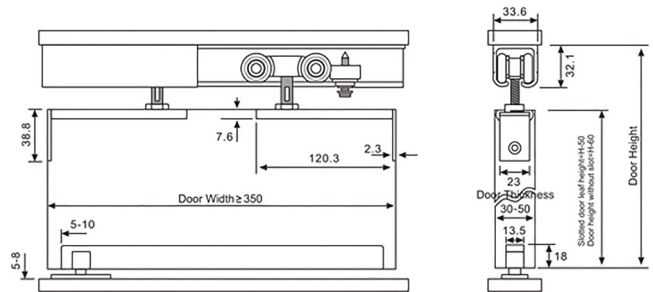

FLUSH SLIDING DOOR SYSTEM

SUGATSUNE



MFU-1200

ویژگی‌های درب کشویی مخفی (Volkswagen)

- درب کشویی مخفی فولکس واگن برای طراحی‌های مدرن
- دارای دو مدل با حداکثر وزن ۴۰ کیلو و ۷۰ کیلو و حداکثر عرض درب ۱۲۰ سانت
- قابلیت تنظیم ارتفاع (۴mm±) عمق (۳/۵mm±) و عرض (۴mm±)
- عمر بسیار طولانی با تست عملکرد ۱۰۰۰۰۰ بار باز و بست درب

دارای ۲ سال
گارانتی تعویض

OPEN



CLOSE



حداکثر عرض درب

حداکثر وزن درب

مدل لولا

1200 ^{mm}	40 ^{kg}	MFU-1200-40
	70 ^{kg}	MFU-1200-70

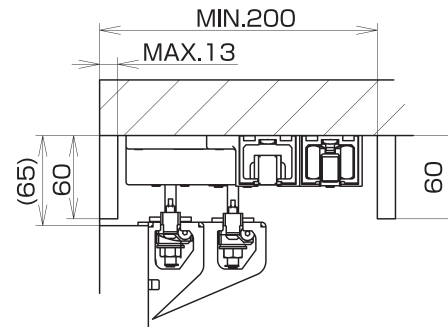

Japanese Closing Solutions
راهکارهای نوین تجهیز درب

NHN[®]
Japan

MAGNETIC AUTOMATIC OPERATOR

MICOM
AUTODOOR



MM Series

ویژگی های اپراتور اتوماتیک مغنتیک

- دارای موتور خطی مغناطیسی با عملکرد فوق العاده و هوشمند
- باز و بست نرم و بی صدا (مناسب فضاهای داخلی)
- دارای تکنولوژی آنتی کرش هوشمند جهت جلوگیری از آسیب به عابر
- دارای مدل های "Assistant" که با فرمان دست درب باز می شود
- عدم استفاده از تسمه داخل اپراتور و در نتیجه مناسب اتاق تمیز

دارای ۲ سال
گارانتی تعویض





MM80

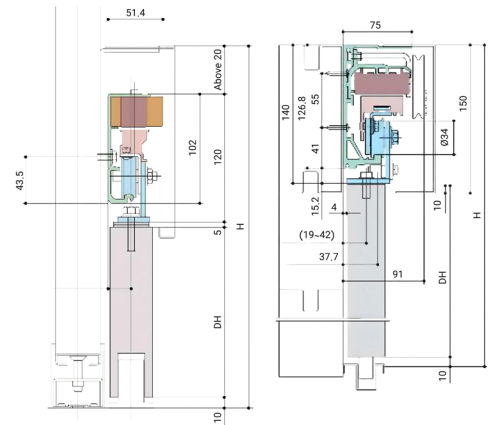

مدل اپراتور	حداکثر وزن درب	حداکثر عرض درب	سرعت باز شدن درب	سرعت بسته شدن درب	زمان باز نگهداشتن درب
MM80	80 ^{kg}	1000 ^{mm}	0.2-0.5 ^{m/sec} (0.4 ^{m/sec} : فرض)	0.2-0.5 ^{m/sec} (0.3 ^{m/sec} : فرض)	1-10 ^{m/sec} (3 ^{m/sec} : فرض)
MM100	90 ^{kg} (تک لنگه) 75 ^{kg} (دو لنگه)				1-11 ^{m/sec} (3 ^{m/sec} : فرض)

MICOM
AUTODOOR

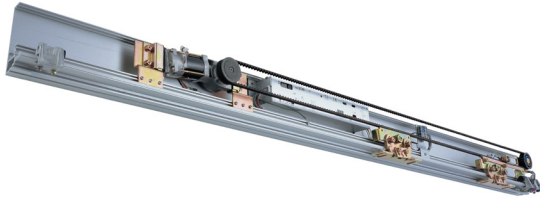

NII

ویژگی‌های اپراتور اتوماتیک سری NII

- دارای موتور برشلس پرقدرت با عمر طولانی‌تر و استهلاک کمتر
- دارای مدل‌های مختلف برای جابه‌جایی لنگه درب‌هایی تا حداکثر وزن ۶۰۰ کیلو
- میکروپروسسور هوشمند با انواع تنظیمات مختلف و عیب‌یاب خودکار
- مناسب مکان‌های با تردد بالا و درب‌های عظیم‌الجثه
- دارای مدل‌های سینگل، دبل، منحنی، تلسکوپ و سفارشی

دارای ۲ سال
گارانتی تعویض





(موتور براشلس)

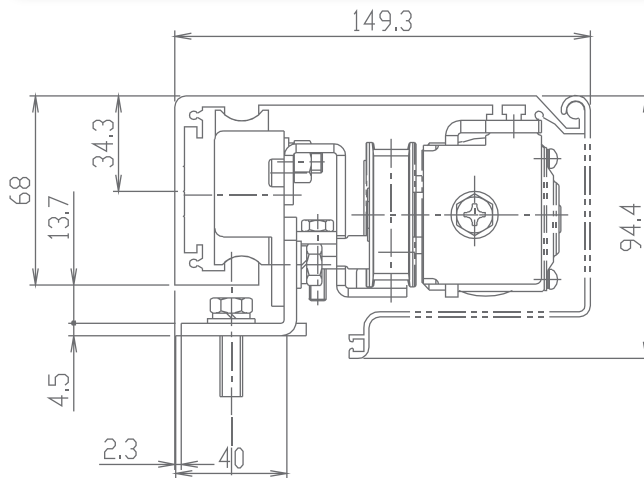
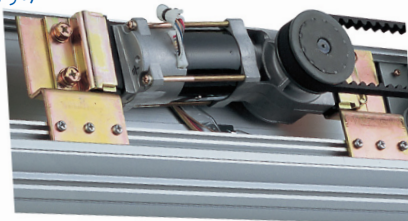

مدل اپراتور | حداکثر وزن درب (دو لنگه) | حداکثر عرض درب

ریل استاندارد 4000mm
با قابلیت سفارش
سایزهای بزرگتر

180kg	NII-18-2S
240kg	NII-24-2S
300kg	NII-30-2S
400kg	NII-40-2S





بازرگانی کنوا خاورمیانه نماینده انحصاری NHN ژاپن در ایران

تهران، خیابان دکتر شریعتی بالاتر
از پل رومی، بعد از پمپ بنزین
بن بست محوی، پلاک ۲ طبقه ۴، واحد ۱۹

nhnme.com | 02126856057