



EXTERIOR DOOR

STYLISH ENTRANCE

راهکارهای استفاده از پراک‌آلات در درب‌های لابی و حیاطی

ترند انتخاب معماران و کارفرمایان برای درب‌های لابی و درب‌های ویلایی به سمت سازه‌های بزرگ سوق پیدا کرده است. درب‌هایی که هم ارتفاع بلندی دارند و هم عرض زیادی دارند. بنابراین پراک‌آلاتی که بتواند این سایز درب را به راحتی جابجا نماید و از استهلاک پایینی برخوردار باشد از اهمیت زیادی برخوردار است. زیرا هر میزان ابعاد درب بزرگ‌تر می‌شود، وزن درب نیز افزایش می‌یابد و باز کردن این درب‌ها نباید برای کودکان و افراد سالخورده و ناتوان مشکل ایجاد کند. همچنین بسته شدن درب نیز می‌بایست کنترل شده باشد و اگر باد پشت درب افتاد، این سازه‌ی عظیم الجثه نباید با ضرب زیاد بسته شود که هم خطر جانی دارد و هم به چارچوب آسیب می‌رساند. اینجاست که لولاهای پیوت آرام‌بند مخفی ژاپنی به کمک ما می‌آیند تا بهترین نتیجه حاصل شود. همچنین اپراتورهای اتوماتیک سوئینگ نیز پاسخگوی نیاز آن دسته از کارفرمایانی است که می‌خواهند درب لولایی آنها به صورت اتوماتیک و کنترل شده باز و بسته شوند. از طرف دیگر این درب‌ها به قفل‌هایی نیاز دارند که توسط فرمان لابی من یا توسط آیفن برقی باز می‌شوند و می‌بایست زبانه‌ی قدرتمندی داشته باشند تا در برابر سرقت مقاوم باشند.



HEAVY PIVOT DOOR HINGE

ویژگی‌های لولا آرام‌بند مخفی پیووت سنگین

- قابلیت تحمل وزن درب از ۲۴۰ تا ۱۰۰۰ کیلوگرم
- نصب در گوشه درب بدون ایجاد افتادگی در دراز مدت
- بدون نیاز به نیرو و فشار زیاد جهت باز کردن درب
- دارای تکنولوژی ژل سیلیکونی جهت به حداقل رساندن تغییر سرعت بسته شدن درب (مدل‌های ۲۲، ۳۰ و ۳۵)
- دارای تست عملکردی ۱۰۰۰۰۰ مرتبه باز و بست درب

دارای ۲ سال
گارانتی تعویض



AFD-M

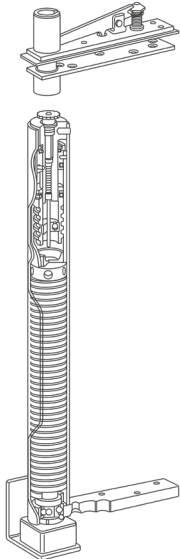

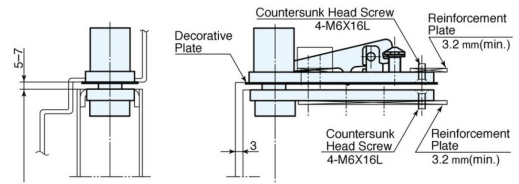
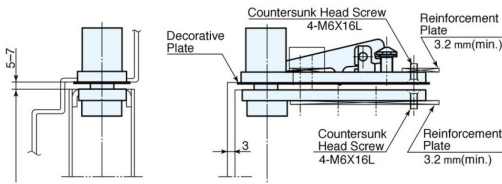

AFD-30-M

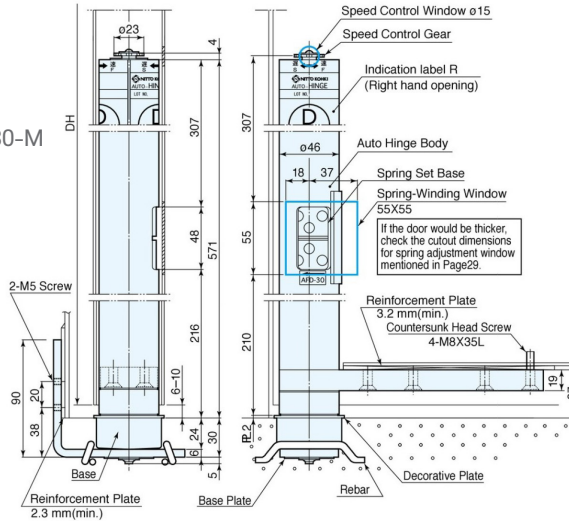

AFD-22-M

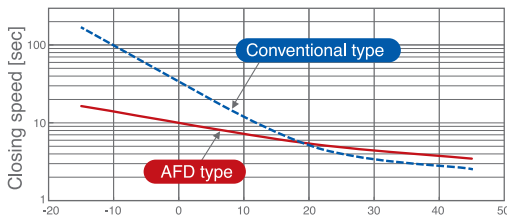
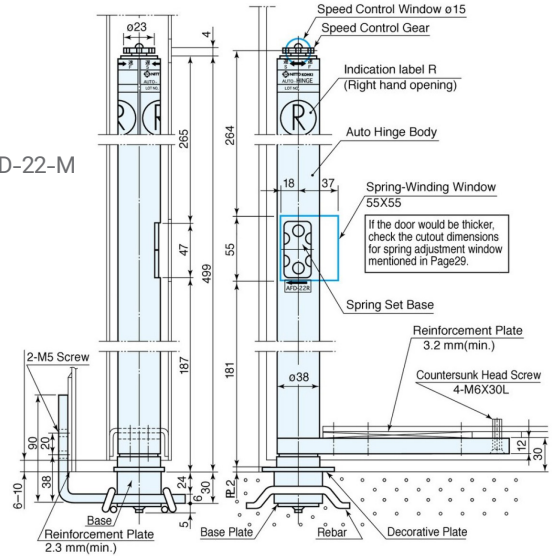

در نمودار فوق به این موضوع اشاره شده است که در مدل‌های ۲۲، ۳۰ و ۳۵ (نمودار قرمز رنگ) در دمای ۰ تا ۴۰ درجه سانتیگراد، تغییر سرعت حرکت درب در طول فصل سرما و گرما بسیار کم بوده و در نتیجه نیاز به تنظیم مجدد پیدا نمی‌کند.

مدل لولا | حداکثر وزن درب | حداکثر عرض درب | حداقل قطر درب | زاویه بازشودر

50mm	2200mm	240kg	AFD-22-M
55mm	3000mm	410kg	AFD-30-M
65mm	3500mm	650kg	AFD-35A-M
	4000mm	1000kg	A-40A

Max. 180°
One-side
Opening



S-2A

ویژگی‌های لولا هرزگرد مخفی پیووت

- لولا پیووت هرزگرد با قابلیت چرخش ۳۶۰ درجه
- دارای سه مدل با تحمل وزن درب ۱۸۰ تا ۱۰۰۰ کیلوگرم
- قابلیت نصب در گوشه، جلوتر یا وسط درب
- سهولت در هنگام نصب و بازوبست شدن درب
- طراحی زیبا و ظریف و مقرون به صرفه

دارای ۲ سال
گارانتی تعویض



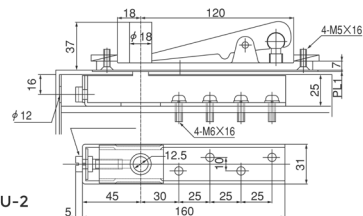

Top Pivot U-2

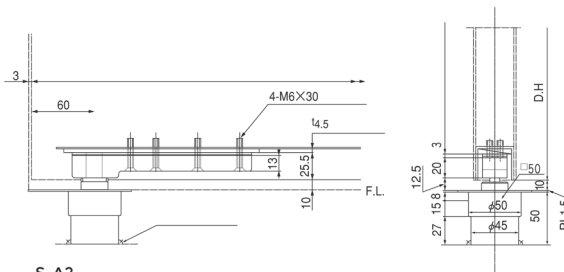

S-A2

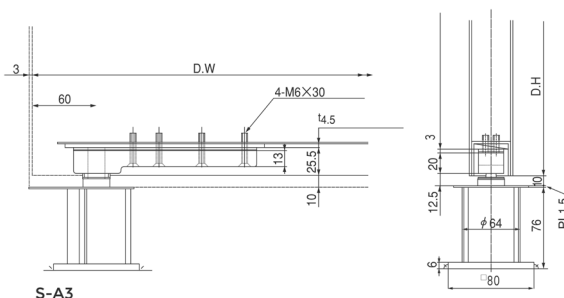

S-A3

لولا پیووت هرزگرد عموماً برای درب‌هایی استفاده می‌گردد که عرض و وزن زیادی دارند و می‌توانند در گوشه و یا جلوتر تا وسط درب نصب شوند.

زاویه بازشو درب

حداکثر عرض درب

حداکثر وزن درب

مدل لولا

360°

1500mm	180kg	S-2A
1800mm	300kg	S-3A
4000mm	1000kg	S-4A

REVOLVING PIVOT DOOR HINGE

NHN[®]
Japan



PDC105WRS

ویژگی‌های لولا ریولوپینگ مخفی پیووت

- لولا پیووت ریولوپینگ و نگهدارنده درب در زاویه ۹۰ و ۱۸۰ درجه
- تحمل وزن درب تا ۲۰۰ کیلوگرم و عرض تا ۲۵۰ سانتیمتر
- قابلیت نصب در مرکز درب برای چرخش ۳۶۰ درجه
- قابلیت تنظیم سرعت اولیه و ثانویه درب
- سهولت در هنگام نصب و بازوبست شدن درب

دارای ۷ سال
گارانتی تعویض

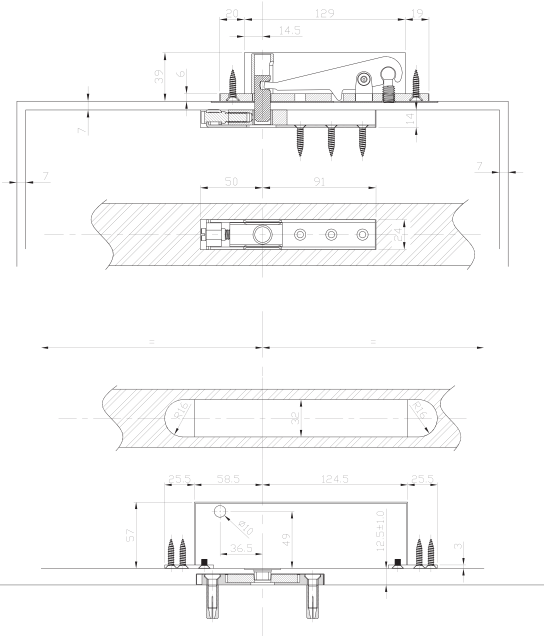

NHN[®]
Japan

Japanese Closing Solutions
راهکارهای نوین تجهیز درب

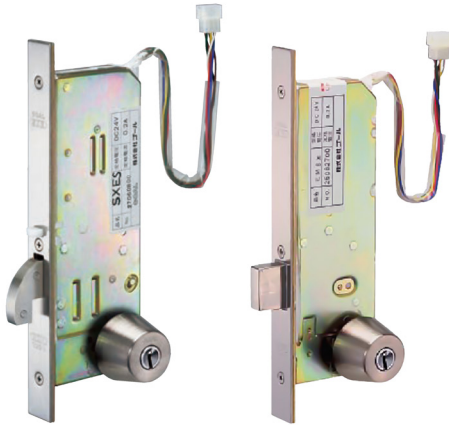

Lever handle locks SXEVE/MVSX

ویژگی‌های قفل برقی موتورایز

- قفل شدن و باز شدن اتوماتیک درب توسط موتور داخلی دستگاه
- قابلیت تحمل ۶۰۰۰ نیوتون فشار عمودی به زبانه قفل‌شو
- دارای بدنه ضد آب که استفاده از دستگاه را در فضای بیرون میسر می‌سازد
- دارای دو مدل زبانه تخت و هوک برای نصب روی درب‌های تک لنگه و دو لنگه
- قابلیت باز شدن از طریق آیفون و تمامی اکسس کنترل‌ها
- دارای کلید مکانیکی و سیلندر ضد سرقت جهت باز شدن در مواقع اضطراری

دارای ۲ سال
گارانتی تعویض

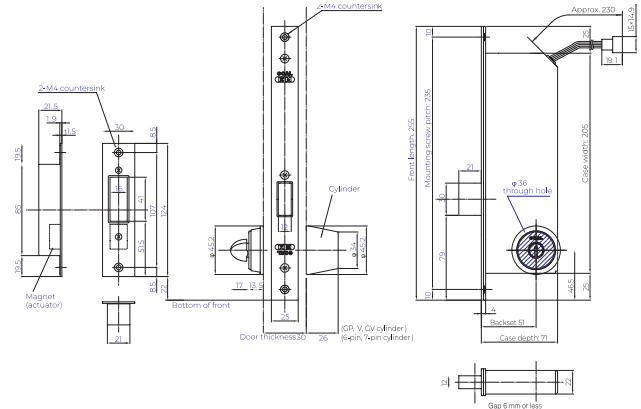
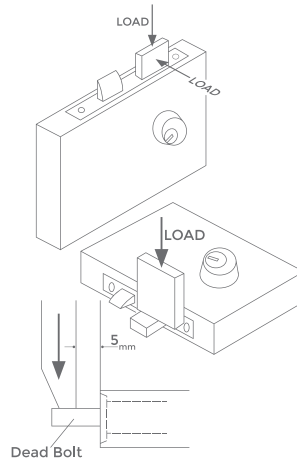
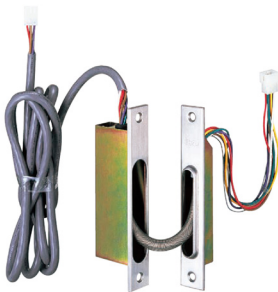

شکل‌های فوق نشانگر فشار افقی و عمودی وارد بر زبانه‌ی قفل‌شو می‌باشد که مطابق با جدول روبه‌رو میزان تحمل قفل‌های مختلف نشان داده شده است. جا کابلی رابط بین چارچوب درب و درب جهت انتقال برق به قفل برقی موتورایز

حداکثر تحمل فشار از بغل

5000^N

حداکثر تحمل فشار از رو به رو

6000^N

مدل قفل

EMVSX



CE EN 1154
EN 1634

83V

OVERHEAD DOOR CLOSER

ویژگی‌های جک‌های آرام‌بند سری ۸۰

- آرام‌بند سه مرحله‌ای، دارای ضربه آخر جهت اطمینان بسته شدن درب
- مدل ۸۳ (۲۰ تا ۸۰ کیلو)، مدل ۸۵ (۶۰ تا ۱۲۰ کیلو)، مدل ۸۷ (۱۰۰ تا ۱۴۰ کیلو)
- دارای تنظیم سرعت اولیه، ثانویه و ضربه انتهایی بستن درب
- دارای استاندارد ۱۱۵۴ (تست ۵۰۰ هزار بار)، CE اروپا و استاندارد مقاومت در آتش
- قابلیت تنظیم قدرت دستگاه از طریق پیچ آلن و جابه‌جایی محل نصب

دارای ۷ سال
گارانتی تعویض





NH
Japan



CE EN 1154
EN 1634

85V-87V

حداکثر عرض درب	حداکثر وزن درب	مدل آرام‌بند
1100mm	80kg	83V
1400mm	120kg	85V
1600mm	140kg	87V

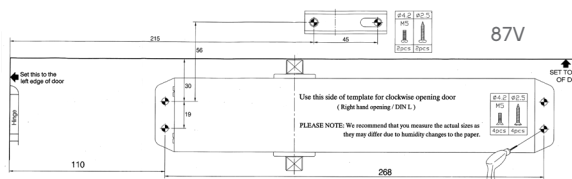
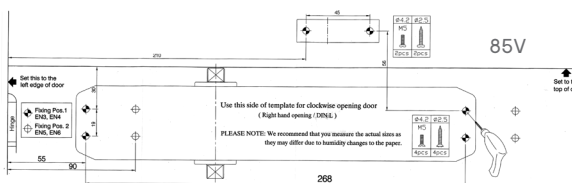
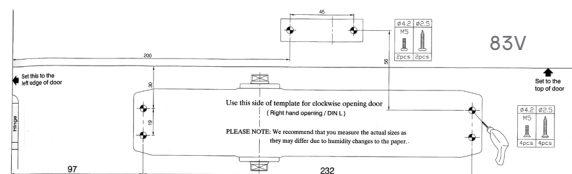



CE EN 1154
EN 1634

350

ویژگی‌های آرام‌بند بالای درب ۳۵۰

- آرام‌بند دو مرحله‌ای تا وزن ۸۰ کیلو (مدل ۳۵۱ تا ۴۰ کیلو)
- دارای استاندارد ۱۱۵۴ (تست ۵۰۰ هزار بار)، CE اروپا و استاندارد مقاومت در آتش
- بدنه باریک و طراحی زیبا جهت نصب در فضاهای کوچک
- قابلیت تنظیم قدرت دستگاہ از طریق جابه‌جا کردن محل نصب

دارای ۷ سال
گارانتی تعویض



351

مدل آرام‌بند	حداکثر وزن درب	حداکثر عرض درب
350	80kg	1100mm
351	40kg	850mm

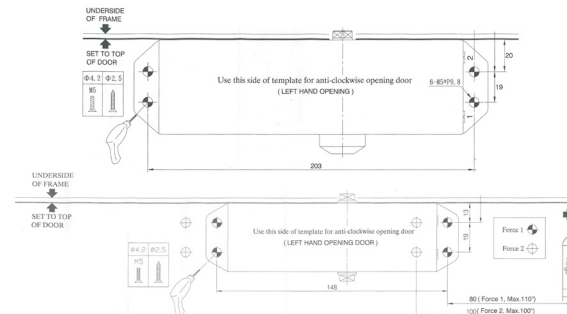



CE EN 1154
EN 1634

400

ویژگی‌های آرام‌بند بالای درب سری ۴۰۰

- آرام‌بند دو مرحله‌ای تا وزن ۱۰۰ کیلو با قابلیت تنظیم قدرت
- دارای استاندارد ۱۱۵۴ (تست ۵۰۰ هزار بار)، CE اروپا و استاندارد مقاومت در آتش
- دارای کاور و بازوی استینلس استیل با رنگ سیلور یا طلایی PVD
- قابلیت اضافه کردن تاخیر اضافه و جلوگیری از برخورد درب با دیوار

دارای ۷ سال
گارانتی تعویض



حداکثر عرض درب

حداکثر وزن درب

مدل آرام‌بند

1250^{mm}

100^{kg}

400

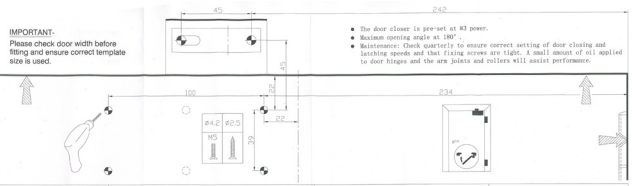

SWING AUTOMATIC OPERATOR

MIGOM
AUTODOOR



MI-SWSP

ویژگی‌های اپراتور اتوماتیک سوئینگ

- اپراتور سوئینگ هوشمند با قابلیت جابه‌جایی وزن ۶۰ تا ۲۵۰ کیلو
- بیش از ۵۰ نوع تنظیمات مختلف جهت عملکردهای مختلف اپراتور
- قابلیت استفاده به صورت push & go یا اکسس کنترل
- موتور براشلس قوی با استهلاک پایین و عیب‌یاب هوشمند دستگاه
- قابلیت استفاده از دستگاه به صورت آرام‌بند در زمان قطع برق

دارای ۲ سال
گارانتی تعویض

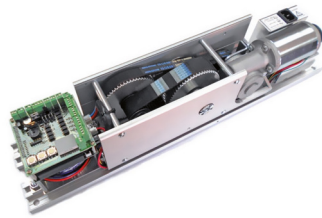
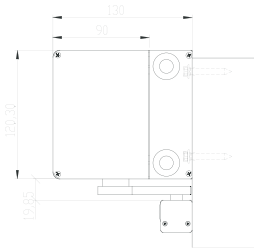

مدل اپراتور	حداکثر وزن درب	حداکثر عرض درب	باز شدن با دست	زاویه بازشو درب	زمان بسته شدن	بسته شدن فنی	امنیت	عیب‌یابی
MI-SWSP	250kg	1500mm	بله	110° (قابل تنظیم)	0 الی 60 (قابل تنظیم)	زمان بسته شدن	امنیت	هشدار بر اثر بروز اشکال صوتی و تصویری روی ال ای دی
					بله (قابل تنظیم)	هنگام باز شدن به مانعی برخورد کند می‌ایستد		
						هنگام بسته شدن به مانعی برخورد کند یا حداکثر سرعت باز می‌گردد		



234

HYDRAULIC DOOR HINGE

ویژگی‌های لولا آرام‌بند هیدرولیک

- در دو مدل لولا با توان وزنی ۶۰ و ۱۲۰ کیلوگرم
- جنس بدنه آلایژ آب‌کاری شده با رنگ‌های قابل سفارش
- مناسب برای انواع درب‌های چوبی و فلزی
- دارای استوپر در زاویه ۸۵ و ۱۵۰ درجه و بازشو تا ۱۸۰ درجه
- قابلیت تنظیم سرعت اولیه و ثانویه درب به صورت مجزا

دارای ۲ سال
گارانتی تعویض

مدل لولا	حداکثر وزن درب	حداکثر عرض درب
113	60 ^{kg}	900 ^{mm}
234	120 ^{kg}	1200 ^{mm}

